

MT 160

MODÈLES
36V | 48V



AGILE. ÉTROIT. AVEC 6000 LB DE PUISSANCE DE REMORQUAGE.

Ce tracteur agile de 30 pouces se conduisant en position debout vous emmènera en toute sécurité, vous et vos lourdes charges, à peu près n'importe où, même lorsqu'il s'agit de passer par des portes et des corridors étroits. Il est idéal pour les utilisations industrielles, commerciales ou institutionnelles qui nécessitent une manœuvrabilité et une puissance stable pouvant atteindre 6000 lb. Il peut même servir de chariot de magasinier. Son moteur sans entretien à courant alternatif augmentera la productivité avec son autonomie 50% plus grande. Plus confortable et sécuritaire grâce à son frein de stationnement automatique, sa suspension améliorée, sa visibilité à 360 degrés, la faible hauteur de sa marche et ses tapis anti-fatigue ... tous de série.

CARACTÉRISTIQUES

Moteur à courant alternatif haute efficacité sans entretien **1**

Contrôleur à courant alternatif avec connecteurs scellés et afficheur multifonction **2**

Système de suspension arrière à lames, deux roues à l'avant pour plus de stabilité **3**

Deux plateformes de 18 pouces placées à l'avant et à l'arrière **4**

Zone de l'opérateur ergonomique avec visibilité à 360° **5**

Compartiment de batterie amovible **6**

MODÈLES	CAPACITÉ DE CHARGEMENT (KG)	CAPACITÉ DE REMORQUAGE (kg)	PASSAGERS	VITESSE (km/h)	RAYON DE BRAQUAGE (mm)
36V	227	2 722	1	10	1 372
48V	227	2 722	1	10	1 372









NOUS JOINDRE 1 866 846-3558

MOTREC.COM

SPÉCIFICATIONS

MT 160

PERFORMANCE		36V	48V
 CAPACITÉ DE CHARGEMENT		500 lb – 227 kg	500 lb – 227 kg
 CAPACITÉ DE REMORQUAGE		6 000 lb – 2 722 kg	6 000 lb – 2 722 kg
 VITESSE		6 mi/h – 10 km/h	6 mi/h – 10 km/h
 RAYON DE BRAQUAGE		54" – 1 372 mm	54" – 1 372 mm
 PASSAGERS		1	1
GROUPE MOTOPROPULSEUR			
MOTEUR	Moteur à courant alternatif sans balais	Moteur à courant alternatif sans balais de 10 hp	Moteur à courant alternatif sans balais de 15 hp
CONTRÔLEUR	Contrôleur de vitesse électronique à CA	✓	✓
ESSIEU MOTEUR	Différentiel avec engrenage hélicoïdal	✓	✓
FREINS	Freins à tambour H.D. auto-ajustables, freinage régénératif	✓	✓
ROUES	Roues à pneumatique gonflable, gamme de charge C (Pneus 4,8 x 8 LRC)	✓	✓
TRANSMISSION	Entraînement direct	✓	✓
SUSPENSION	Système de suspension à lames, deux roues à l'avant pour plus de stabilité	✓	✓
CHÂSSIS			
CARROSSERIE	Construction monocoque 100 % acier, peinture en poudre haute résistance	✓	✓
COULEUR	« Security orange » ou « federal yellow » (couleurs optionnelles disponibles)		
FEUX ET PHARES	Doubles phares et doubles feux arrière/feux de freinage DEL	✓	✓
HABITACLE			
COLONNE DE DIRECTION	Volant de direction	✓	✓
SIÈGES	Dossier rembourré	✓	✓
INDICATEURS	Indicateur multifonction (indicateur de vitesse, état de charge de la batterie, horomètre, odomètre et signaux de difficulté). Paramètres et capacité de surveillance protégés par un mot de passe.	✓	✓
SÉCURITÉ	Avertisseur de recul, commutateur de sécurité situé sur la pédale de présence, klaxon, bouton d'arrêt d'urgence, protection pour accélérateur coincé, tapis antidérapant, anti-démarrreur lorsqu'en recharge	✓	✓
ACCESSOIRES	Accessoires 36V	✓	
	Accessoires 48V		✓

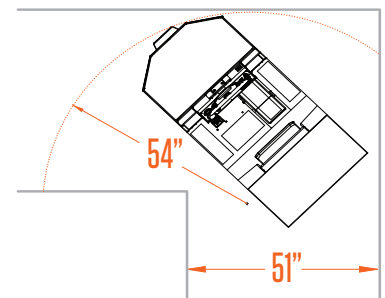
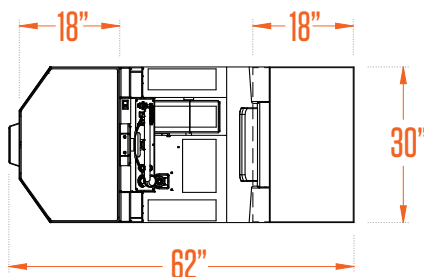
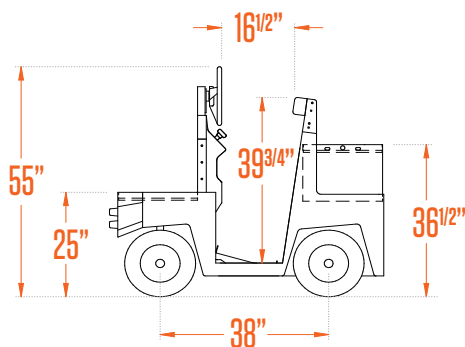

**DES VÉHICULES INDESTRUCTIBLES
COUVERTS PAR LES MEILLEURES GARANTIES.**

Garantie limitée de cinq ans sur tous les véhicules Motrec fonctionnant par courant alternatif, nos chariots de magasiniers MS-260 et toutes les remorques Motrec.



1 866 846-3558
MOTREC.COM