

MT 180

MODELOS
36V | 48V



ROBUSTO Y ÁGIL, LA CLAVE DE UNA FABRICACIÓN EFICIENTE

Este tractor de remolque ofrece un rendimiento excepcional. Con su eficiente motor y su capacidad de arrastre de 10 000 lb, el MT-180 es ideal para mover remolques. También es lo suficientemente estrecho para pasar por la mayoría de las puertas. Desde su fabricación totalmente en acero hasta su frenado en todas las ruedas, este tractor está construido para años de trabajo pesado con una comodidad y seguridad totales. Todo esto combinado con una tecnología de CA superior facilita el trabajo de tareas difíciles.

MODELOS	CAPACIDAD DE CARGA (kg)	CAPACIDAD DE TIRO (kg)	PASAJEROS	VELOCIDAD (km/h)	RADIO DE GIRO (mm)
36V	227	4 535	1-2	13	1803
48V	227	4 535	1-2	13	1803







CARACTERÍSTICAS

- 1 Motor de tracción por CA / directa asíncrono de alta eficiencia
- 2 Controlador de CA con conectores sellados emparejado con pantalla multifuncional
- 3 Luces LED de larga duración que ahorran batería
- 4 Cargador de batería PFC integrado / portátil de alta frecuencia
- 5 Potente freno de estacionamiento electromagnético automático



ESPECIFICACIONES

MT 180

DESEMPEÑO		36V	48V
	CAPACIDAD DE CARGA	500 lb – 227 kg	500 lb – 227 kg
	CAPACIDAD DE TIRO	10 000 lb – 4 535 kg	10 000 lb – 4 535 kg
	VELOCIDAD	8 mi/h – 13 km/h	8 mi/h – 13 km/h
	RADIO DE GIRO	71" – 1 803 mm	71" – 1 803 mm
	PASAJEROS	1-2	1-2
SISTEMA DE TRANSMISIÓN			
MOTOR	Motor de CA sin escobillas	10 CF	15 CF
CONTROLADOR	Controlador de velocidad electrónico de CA	✓	✓
EJE DE TRACCIÓN	Diferencial de engranajes helicoidales	✓	✓
FRENOS	Freno de tambor delantero , freno de estacionamiento electromagnético, frenado regenerativo	✓	✓
RUEDAS	Neumáticos de 4.8x8 LRC	✓	✓
TRANSMISIÓN	Tracción directa	✓	✓
SUSPENSIÓN	Muelles espirales dobles y amortiguadores delante, sistema de suspensión trasera por hojas de muelle	✓	✓
CHASIS			
CARROCERÍA	Estructura monocasco de acero, recubrimiento con pintura en polvo	✓	✓
COLOR	« Security orange » ou « federal yellow » (couleurs optionnelles disponibles)		
LUCES	Doubles phares et doubles feux arrière/feux de freinage DEL	✓	✓
MÓDULO DEL OPERADOR			
DIRECCIÓN	Manubrio	✓	✓
ASIENTOS	Asiento de cubo sobre ajustadores deslizante	✓	✓
INDICADORES	Pantalla multifuncional que incluye velocímetro, indicador de carga de la batería, contador horario, odómetro y avisos de fallo. Parámetros protegidos por contraseña y capacidad de monitoreo	✓	✓
SEGURIDAD	Alarma de marcha atrás, interruptor de asiento tipo hombre muerto, botón de parada de emergencia, claxon	✓	✓
ACCESORIOS	Convertidor 36V/12V para accesorios de 12 voltios, parachoques de caucho delanteros y traseros	✓	✓

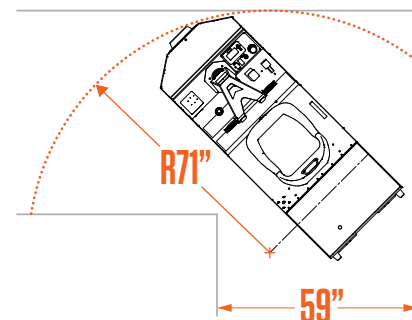
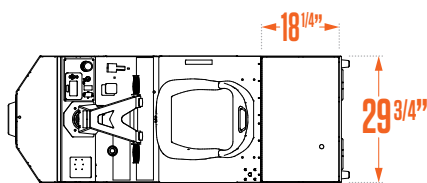
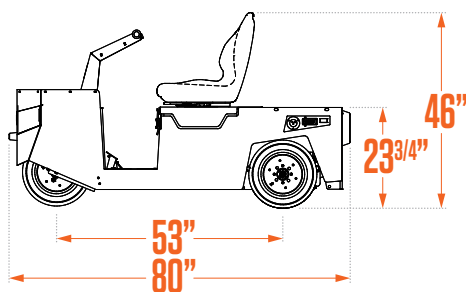

VEHÍCULOS INIGUALABLES RESPALDADOS POR GARANTÍAS INIGUALABLES.

Garantía limitada de tres años en todo vehículo Motrec con tecnología de corriente alterna, Nuestro stock chaser MS-260 y todos los remolques Motrec.



1 866 846-3558
MOTREC.COM

APROVECHE SU FLOTA AL MÁXIMO

- 1 CABINA DE ACERO, CON O SIN PUERTAS**
Para trabajar en exteriores o interiores, sea cual sea el clima. Sus empleados estarán cómodos y seguros mientras realizan sus tareas diarias. Las cabinas de acero de MOTREC, disponibles en la mayoría de nuestros modelos, incluyen una larga lista de características estándar y opcionales.
- 2 LUCES**
Incremente la visibilidad de su vehículo con una luz azul de seguridad, con luces estroboscópicas, entre otras.
- 3 RUEDAS**
Motrec ofrece una amplia gama de ruedas que se adaptan a su uso específico: rueda con neumático macizo que no deja marcas, rueda con neumático macizo de caucho, neumático sobre llanta, neumático de tracción, etc.

- 4 ENGANCHES Y DESENGANCHES RÁPIDOS**
Elementos imprescindibles para aumentar la capacidad de su vehículo. Elija entre una amplia gama de enganches y accesorios de enganche.
- 5 ASIENTO Y ESTRIBO ABATIBLES**
Nuestro asiento plegable le da más versatilidad. Puedes pasar rápidamente de 1 a 2 pasajeros, o decidir maximizar el espacio de carga trasero abatiendo el asiento del pasajero.
- 6 REMOLQUES**
Tenemos remolques de diferentes tamaños y capacidades que le darán mayor robustez para afrontar las tareas más difíciles.



Para conocer la compatibilidad, póngase en contacto con su distribuidor Motrec. Las opciones pueden variar con respecto a las ilustraciones proporcionadas.

DESEMPEÑO

- CAPACIDAD DE TIRO 4535 kg
- ANCHO 756 mm
- VELOCIDAD 13 km/h
- RADIO DE GIRO 1803 mm

SECTORES RECOMENDADOS

Fundiciones de aluminio y metalurgia

Almacenamiento, logística y distribución

Invernaderos, agricultura y plan de vivero

